



**UPUTSTVO ZA UPOTREBU KOTLA NA PELET
ELEGANT 27 I 37KW**

1. Tehničke karakteristike

OPIS		Jedinica mere	Elegant27	Elegant37
Snaga kamina		kw	27	37
Sadržaj vode u kotlu		lit	45	96
Potrebna promaja		Pa	10	10
Priključna električna snaga:				
- u fazi paljenja		W	450	450
- u fazi rada		W	150	150
Priključni napon		V	230	230
Frekvencija		Hz	50	50
Masa kotla		kg	260	410
Maksimalni radni pritisak		bar	2,5	2,5
Maksimalna radna temperatura		°C	85	85
Prečnik dimovodne cevi		mm	120	120
Dimenzije kamina	Širina	mm	581	770
	Visina	mm	1318	1600
	Dubina	mm	845	1045
Priklučci na kaminu	Odlazni vod	Col	1"	5/4"
	Povratni vod	Col	1"	5/4"
Kapacitet spremišta za pelet		kg	35*	120

*Mogućnost ugradnje dodatnog spremišta za pelet kapaciteta 65kg

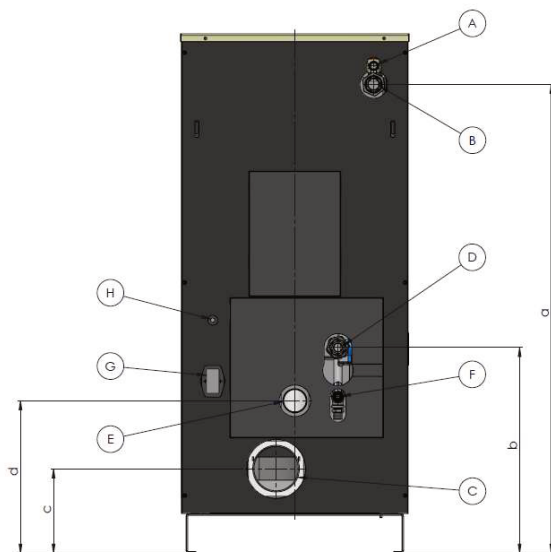

A	Sigurnosni ventil	1/2" SN 3bar
B	Odlazni vod	Topla voda 1"- 5/4"
C	Odlazni vod	∅ 120mm
D	Povratni vod	Hladna voda 1"- 5/4"
E	Priključak za dovod svežeg vazduha	∅ 60,3 mm
F	Slavina za punjenje i pražnjenje	
G	Glavni prekidač	
H	Sigurnosni termostat	

Dimenzije priključaka:

		27kW	37kW
a	Odlazni vod	1091mm	1466mm
b	Povratni vod	522mm	580mm
c	Priključak za dimovodnu cev	215mm	215mm
d	Priključak za dovod svežeg vazduha	387mm	442mm

Gabaritne dimenzije:

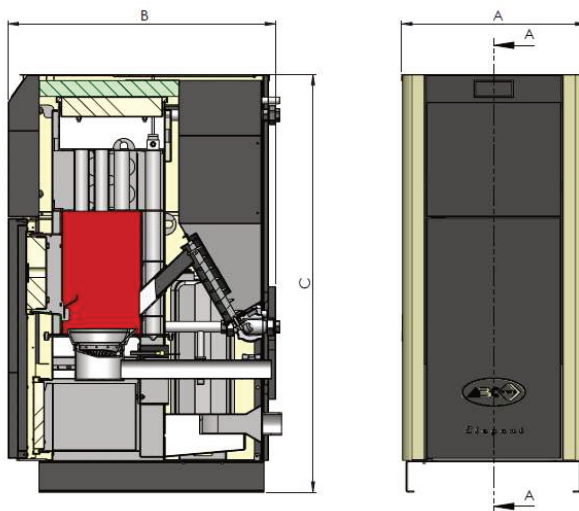

	Elegant 27kW	Elegant 37kW
A	581mm	770
B	845mm	1045
C	1318mm	1600

2. Displej: Funkcije i korišćenje

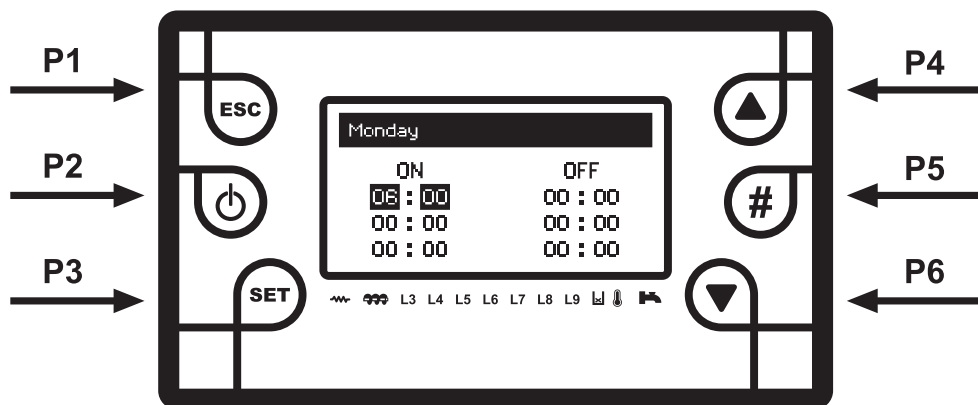

Dugmad	Kratak pritisak	Dug pritisak (3-5 sekundi)
P1	Izlaz iz menija ili pod menija	-
P2	Aktiviranje Chrono funkcije u Chrono meniju	ON/OFF i resetovanje alarma
P3	Ulazak u glavni meni, memorisanje podešavanja, aktiviranje vremenskog podešavanja	Ulazak u sistemski meni, podešavanje tastature
P4	Vizualizacija/Povećavanje vrednosti	-
P5	-	Zaključavanje tastature
P6	Vizualizacija/Umanjenje vrednosti	-

Led lampice	
L1	Uključen grejač
L2	Motor – reduktor uključen
L3	V2 izlaz aktivan - Pumpa
L4	AUX 1 izlaz aktivan
L5	AUX 2 izlaz aktivan
L10	Senzor nivoa peleta uključen
L11	Pomoćni ulaz aktivan
L12	Mikroprekidač uključen

3. Alarmi

Opis	Stanje	Oznaka
Sigurnosni termostat HV1	Blokiran	Er1
Otvorena vrata kotla	Blokiran	Er2
Gašenje usled nedostatka plamena	Blokiran	Er3
Gašenje usled previsoke temperature u kotlu	Blokiran	Er4
Gašenje usled previsoke temperature izduvnih gasova	Blokiran	Er5
Greška u enkoderu: nema signala	Blokiran	Er7
Greška u enkoderu: neuspešna regulacija ventilatora	Blokiran	Er8
Greška u realnom vremenu	Blokiran	Er11
Neuspelo paljenje	Blokiran	Er12
Nedostatak glavnog napajanja	Blokiran	Er15
RS 485 greška u povezivanju	Blokiran	Er16
Nedostatak peleta u spremištu	Blokiran	Er18
Greška na mikroprekidaču	Blokiran	Er52
Anomalija u toku kontrole sonde pri „Check Up,, fazi		Prob
Resetovanje svih alarma vrši se dugim pritiskom na dugme P2		

4. Vizualizacija / Visualization

Exhaust Temp:	103
Boiler Temp:	25
Buffer Temp:	25
Fan Speed:	1000
Flame Light:	0
Recipe [nr]:	1
Product Code:	488: 1234

- Temperatura izduvnih gasova
- Temperatura vode u kotlu
- Temperatura vode u "Bufferu"
- Brzina ventilatora
- Iluminacija / osvetljenje
- Broj prijema
- Serijski broj softvera

5. Korisnički meni / User menu

Ovom meniju se pristupa kratkim pritiskom na dugme P3

5.1 Podešavanje snage sagorevanja / Combustion power settings

U ovom meniju moguće je podesiti snagu sagorevanja. Modalitet može biti ručni ili automatski. U prvom slučaju korisnik bira snagu a u drugom slučaju sistem sam bira snagu sagorevanja u odnosu na zadatu temperaturu

Pelet: 1-2-3-4-5-Auto

5.2 Termostati / Thermostats

Koristi se za podešavanje zadate temperature u kotlu i/ili u „Bufferu“, ukoliko je instaliran.

„Buffer“, termostat je vidljiv samo ukoliko je **P26=1** i **P42=1**

5.3 Režimi rada kotla / Operation mode

U ovom meniju se vrši odabir režima rada kamina: **pelet** ili **čvrsto gorivo**. Kamin je namenjen za sagorevanje samo drvenog peleta.

5.4 Broj prijema programa / Recipe

Ovaj meni je vidljiv samo kada je kamin u režimu rada na pelet i promena prijema nije dozvoljena. Samo **“Pellet recipe”** 1 je dostupan.

5.5 Vremensko programiranje / Chrono

Koristi se za vremensko aktiviranje paljenja i gašenja kamina. Pritisnite dugme P3 za ulazak u meni.

5.5.1 Modalitet / Modality

Koristi se za aktiviranje i deaktiviranje programskog podešavanja.

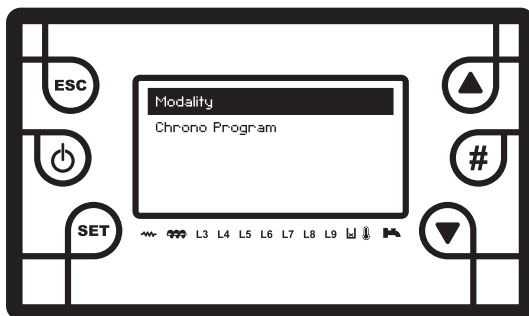

Pritisnuti dugme P3

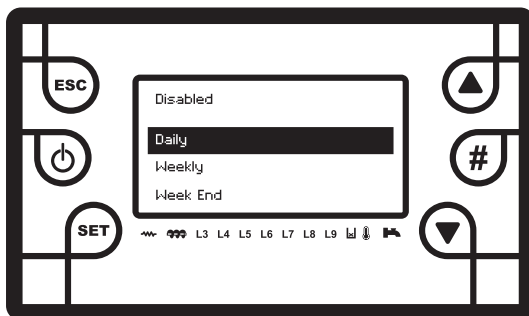

Pritisnuti dugme P3 i odabrati Dnevni, Sedmični ili Vikend program sa dugmetom P4 ili P6. Aktiviranje vremenskog programiranja vrši se pritiskom na dugme P3 (selektovano polje treperi) a zatim na dugme P2(Disabled se menja u Enabled)

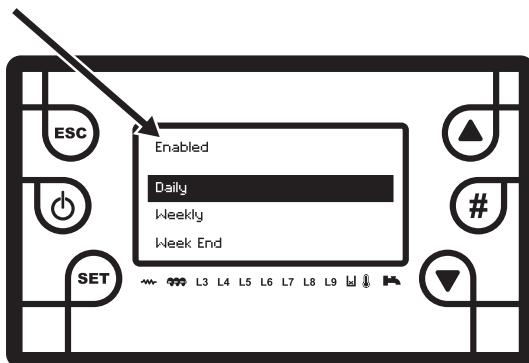

5.5.2 Vremensko programiranje / Chrono Program

Pritisnite dugme P1 da bi se vratili korak u nazad i odaberite polje Chrono Program

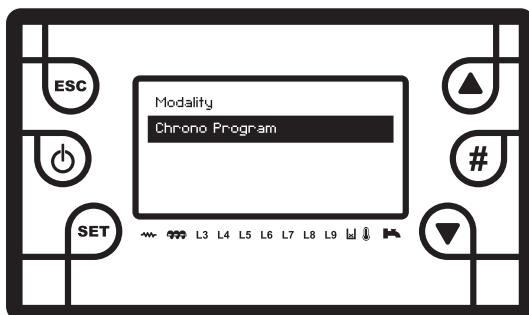

Pritisnite dugme P3 za ulazak u meni

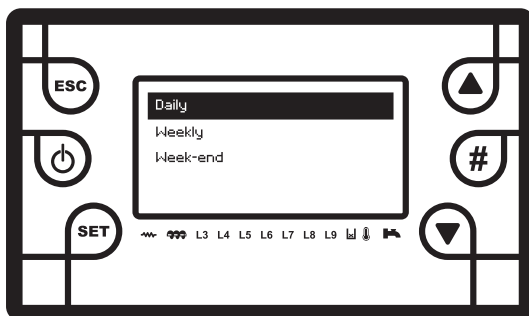

Odaberite Dnevni, Sedmični ili Vikend program sa dugmetom P4 ili P6 a zatim potvrdite sa dugmetom P3

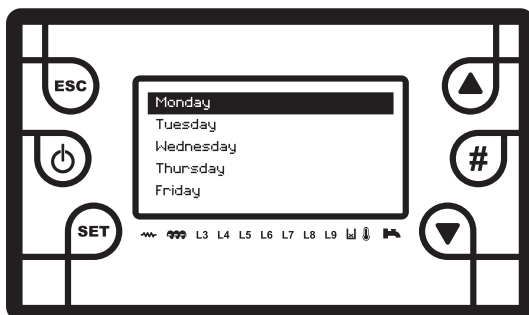

Odaberite dan u sedmici sa dugmetom P4 ili P6 i potvrdite sa dugmetom P3

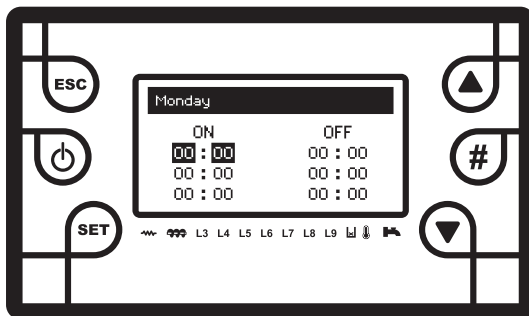

U okviru svakog dana postoje tri programa koja možete koristiti. Pritisnite dugme P3 (selektovano polje treperi) i podesiti vreme paljenja kamina (ON) sa dugmetom P4 ili P6. Nakon podešenog vremena potvrditi sa dugmetom P3.

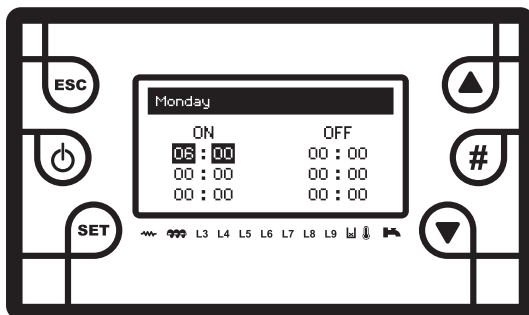

Pritisnuti dugme P6 da bi prešli u polje za vreme gašenja kamina. Pritisnuti dugme P3 (selektovano polje treperi) i sa dugmetom P4 ili P6 podesiti vreme gašenja kamina.

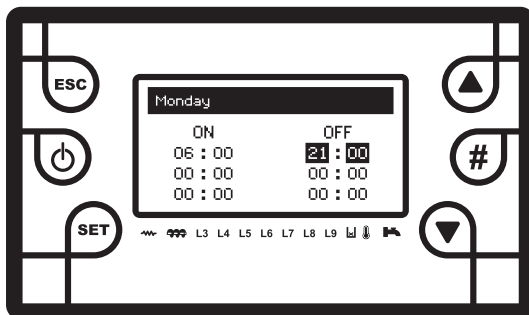

Pritisnuti dugme P5 (pojavljuje se simbol „√„) i sada je aktivirano vremensko podešavanje za određeni dan u sedmici.

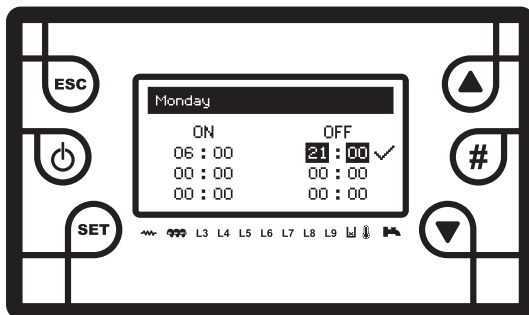

Pritiskati dugme P1 sve dok se na displeju ne pojavi početni ekran. U gornjem levom uglu ekrana sada se pojavljuje simbol koji pokazuje da je vremensko programiranje aktivno.

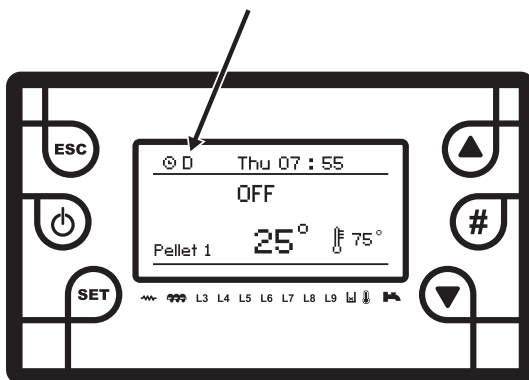

Programiranje oko ponoći

Podesite sat na **ON** za prethodni dan u željeno vreme: na primer u 20.30

Podesite sat na **OFF** za prethodni dan u 23.59

Podesite sat na **ON** za naredni dan u 00.00

Podesite sat na **OFF** za naredni dan u željeno vreme: na primer u 6.30

Sistem se uključuje u Utorak u 20.30 i isključuje u Sredu u 6.30

5.5.3 Ručno punjenje peleta / Load

Ova opcija aktivira ručno punjenje peleta tako što motor reduktor radi non-stop.

Punjenje se zaustavlja automatski posle 600 sekundi ili ručno deaktiviranjem u bilo kom vremenskom intervalu na OFF sa dugmetom P3.

Aktiviranje ove funkcije je moguće samo kada je kotao isključen (off)

Ručno punjenje peleta se koristi samo prilikom prvog puštanja kamina u rad ili kada nestane peleta u spremištu.

5.5.4 Korekcija dodavanja peleta / Calibration

Ova funkcija se koristi za fino podešavanje odabrane snage sagorevanja. Opseg korekcije od -7 do +7

Primer:

1. Ukoliko podešena snaga sagorevanja 3 nije dovoljna a snaga 4 je previše, u tom slučaju može se vršiti korekcija snage 3 na +1 ili 2 ili snage 4 na - 1 ili 2
2. Korekcija se može vršiti i u slučaju kada je pelet lošeg kvaliteta i ima veliki ostatak pepela

6. Korisnički meni 2 / User Menu 2

Ovom meniju se pristupa dugim pritiskom na dugme P3.

6.1 Podešavanje tastature / Keyboard settings

6.1.1 Datum i vreme / Date and Time

U ovom meniju se vrši podešavanje dana, meseca, godine i sata.

6.1.2 Jezik / Language

Meni za promenu jezika koji se koristi.

6.2 Meni tastature / Keyboard Menu

6.2.1 Učitavanje menija / Learn Menu

Ovaj meni se koristi za učitavanje podataka sa matične ploče

6.2.2. Podešavanje kontrasta / Set contrast

Meni za podešavanje kontrasta na displeju

6.3 Sistemski meni / System menu

Ovaj meni je zaštićen sigurnosnom lozinkom i može ga koristiti samo ovlašćeni serviser.

6.4 Šema povezivanja

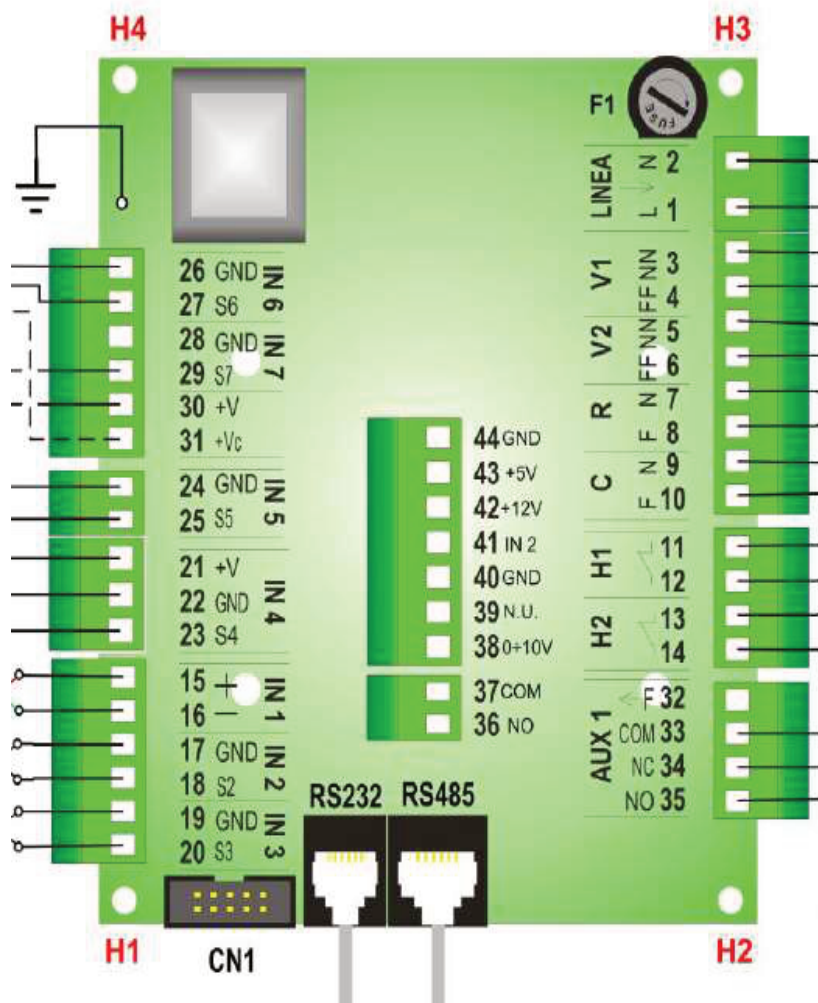

Pin		FUNKCIJE	KARAKTERISTIKE
1	N	Glavna linija	230Vac± 10% 50/60Hz F1= osigurač T5,0A
2	L		
3	N	Ventilator	Triac regulacija max 1A
4	L		
5	N	Konfigurativni izlaz V2- Pumpa	Triac ON-Off max 1A
6	L		
7	N	Grejač	Rele 3A max
8	L		
9	N	Motor – reduktor	Triac ON-Off 1A max
10	L		
11		Sigurnosni termostat ulaz HV1	Kontakt ON-Off Normalno zatvoren; Premostiti ako se ne koristi
12			
13		Sigurnosni termostat ulaz HV2	Kontakt ON-Off Normalno zatvoren; Premostiti ako se ne koristi
14			
15	crvena	Sonda izduvnih gasova	Termopar K: 500°C Max
16	zelena		
17		Sonda temperature bafera	NTC 10K @25°C 120°C Max
17			
19		Sonda temperature kotla	NTC 10K @25°C 120°C Max
20			
21	+5V	Enkoder signal	Signal TTL 0 / 5V
22	GND		
23	S4		
24		Pomoćni ulaz: Hrono/Sobni termostat	Kontakt ON-Off
25			
26	GND	Konfigurativni ulaz	Signal 0 / 5V
27	S6		
28	GND	Foto ćelija	Analogni ulaz
29	S7		
30	+5V		
31	+12V		
32	F	Faza	Max napon 5A
33	COM	Konfigurativni pomoćni izlaz	Rele 3A max;
34	NC		
35	NO		
RS 485		Displej	
RS 232		Konektor RS232	Povezivanje modema / kompjutera

7. Uputstvo za upotrebu

Kotao na pelet Elegant namenjen je za sagorevanje drvenog peleta. Proizvod je izrađen najmodernijom tehnologijom od kvalitetnih i atestiranih materijala, zavaren modernom robotskom tehnologijom i testiran prema standardu EN 14785:2006 tako da zadovoljava sve uslove za povezivanje na sistem centralnog grejanja kao i evropske norme u pogledu stepena iskorišćenja i emisije štetnih čestica.

7.1 Važne informacije

- * Prilikom ugradnje kotla moraju se ispoštovati svi nacionalni, evropski kao i lokalni propisi.
- * Dozvoljeno je koristiti samo originalne rezervne delove koji se mogu nabaviti preko ovlašćenog prodavca, servisera ili direktno u fabrici.
- * Kotao ne sme biti u pogonu u zapaljivoj i eksplozivnoj atmosferi. Proizvod ne smeju koristiti deca ili osobe sa smanjenim psihičkim ili fizičkim sposobnostima, kao i osobe sa nedostatkom znanja i iskustva osim ako su pod nadzorom ili su obučeni od strane osobe koja je zadužena za njihovu sigurnost. Deca moraju biti pod nadzorom u blizini proizvoda.

7.1.1 Povezivanje kotla na dimnjak

Ispravno dimenzioniran i izveden dimnjak preduslov je za siguran rad kotla i ekonomičnost grejanja. Dimnjak mora biti dobro toplotno izolovan. Na donjem delu dimnjaka moraju biti ugrađena vrata za čišćenje. Dimnjak mora biti otporan na kondenzaciju dimnih gasova.

UPOZORENJE:

- Horizontalni vod dimovodnih cevi mora imati nagib od minimum 3%
- Dužina horizontalnog voda dimovodnih cevi mora biti minimalna i u svakom slučaju ne duža od 3m
- Broj promena pravaca dimovodnih cevi uključujući i „T,, elemente ne sme biti veći od 4

7.1.2 Gorivo

Pelet koji se koristi trebalo bi da zadovoljava sledeće standarde: EN Plus, DIN Plus, ONorm-M-7135 ili DIN 51731.

Karakteristike peleta:

Vlažnost	6 – 8%
Prečnik	6mm
Dužina	10 – 30mm
Ostatak pepela	1%

8. Postavljanje kotla

8.1 Sigurnosne udaljenosti kamina od zida i drugih objekata

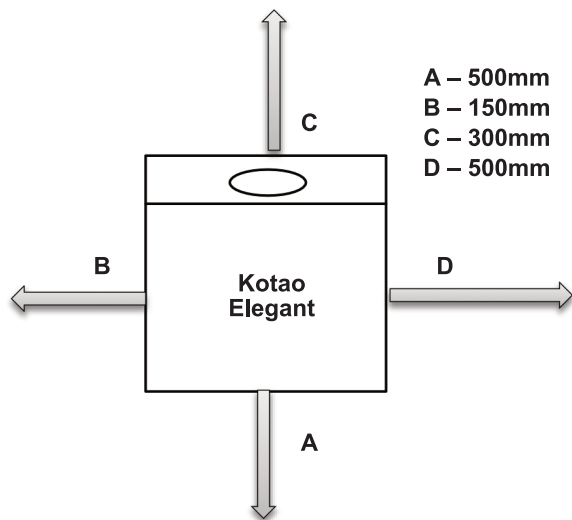

8.1.1. Otvor za dovod svežeg vazduha

Prostor u kom je kotao instaliran mora sadržavati otvor za dovod svežeg vazduha koji je dimenzioniran u skladu sa snagom kotla. Takav otvor mora biti zaštićen zaštitnom mrežom ili rešetkom. Svi instalacioni radovi moraju se obavljati u skladu sa važećim nacionalnim i evropskim standardima. Kotao ne sme raditi u zapaljivom ili eksplozivnom okruženju.

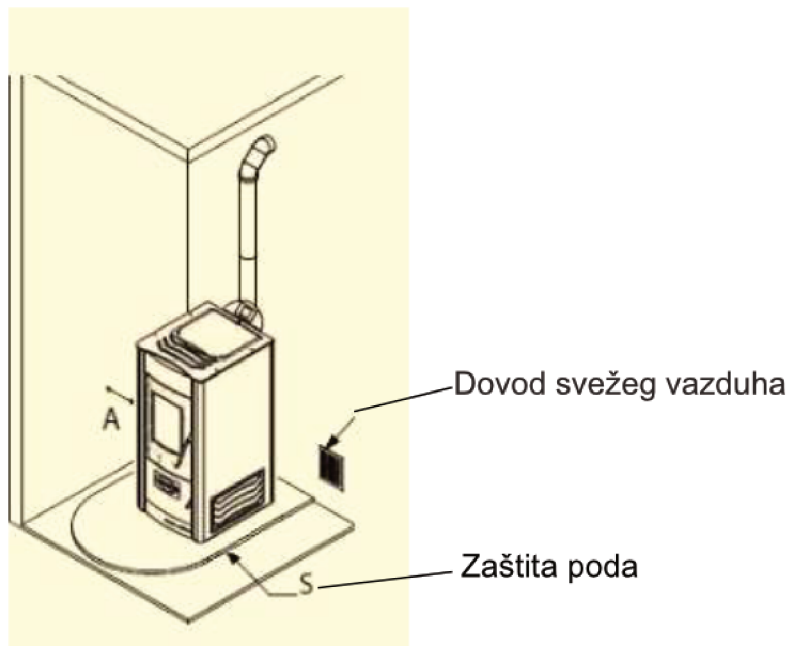

9.Prvo paljenje kotla

Kotao na pelet Elegant je fabrički opremljen sa cirkulacionom pumpom, ekspanzionom posudom, sigurnosnim ventilom, automatskim odzračnim lončetom. Povezivanje peći na sistem centralnog grejanja vrši se preko cevi potisnog i povratnog voda

*** Pre prvog paljenja kotla proveriti sledeće:**

- Ukloniti iz kotla pribor (uputstvo za upotrebu, napojni kabal)
- Povezati kotao na cevovod i napuniti je vodom
- Odvrnuti poklopac na odzračnom lončetu koje se nalazi ispod poklopca peći
- Povezati dimni izlaz sa dimnjakom
- Proveriti da li su vrata dobro zatvorena i da li je pepeljara postavljena na svoje mesto
- Proveriti da li je usmerivač plamena* na svom mestu
- Napuniti spremnik sa peletom
- Povezati napojni kabal na mrežu (220V) i uključiti pomoću glavnog prekidača koji se nalazi na zadnjoj stranici peći
- Napuniti pužni transporter peletom na sledeći način (u spremištu mora imati peleta):

1. Pritisnuti dugme “SET”
2. Izabrati opciju “LOAD” (punjenje)
3. Potvrditi sa dugmetom “SET”
4. Izabrati opciju “ON” i potvrditi sa dugmetom “SET”
5. Nadgledati zonu upadanja peleta u gorionik kroz vrata ložišta i sačekati da se gorionik napuni i potom isključiti funkciju na “OFF”.
6. Obavezno isprazniti pelet koji se nalazi u gorioniku pre startovanja peći vodeći računa da se gorionik ispravno postavi na svoje mesto.

NAPOMENA: Ova funkcija se koristi samo prilikom prvog puštanja u rad ili kada u potpunosti nestane peleta u spremištu(u pužnom transporteru nema peleta).

7. Startovati peć dugim pritiskom (5-6 sekundi) na dugme P2

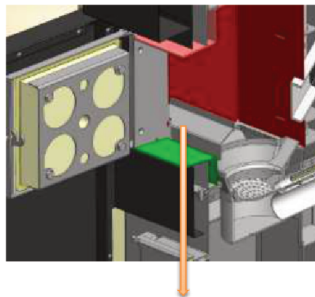

Usmerivač plamena*

10. Čišćenje i održavanje

*Osnovne informacije

Kotao mora biti ugašen i potpuno ohlađen pre početka bilo kakvih aktivnosti oko čišćenja i održavanja.

Intervali čišćenja i održavanja peći prvenstveno zavise od kvaliteta peleta koji se koristi. Vlažan pelet sadrži veliki procenat pepela, prašine i nesagorelih ostataka koji udvostručuju intervale čišćenja i održavanja. Ovom prilikom želimo još jednom da naglasimo da treba koristiti samo atestiran i sertifikovan pelet.

Čišćenje delimo na tri kategorije: **Dnevno**, **Sedmično** i **Mesečno**

*Dnevno čišćenje

U zavisnosti od kvaliteta peleta preporučuje se čišćenje gorionika jednom dnevno. Da bi peć nesmetano funkcionisala, svi otvori na gorioniku moraju biti prohodni i čisti.



Pražnjenje pepeljare vrši se jednom dnevno ili ređe u zavisnosti od inteziteta rada peći. Da bi osigurali neometan prenos energije na vodu potrebno je čišćenje izvoditi bar jednom dnevno. Povlačenje poluga se vrši sa priborom za (povlačenje) čišćenje turbulatora izmenjivača toplote. Potrebno je nekoliko puta (3-4) povući poluge turbulatora na gore i na dole i povlačiti polugu tresaća turbulatora napred nazad za model ELEGANT 37kw.

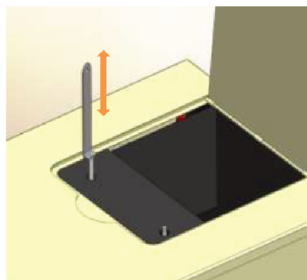

ELEGANT 27kw



ELEGANT 37kw

* Sedmično čišćenje

- Očistiti ložište i kućište gorionika od pepela
- Preporučuje se usisavanje prašine i pepela iz ložišnog dela minimalno dva puta sedmično, koristeći adekvatan usisivač

* Mesečno čišćenje

NAPOMENA: Kotao čistiti samo kada je u potpunosti ohlađen

- Čišćenje dimovodnog kanala vrši se jednom u dva meseca ili na kraju grejne sezone u zavisnosti od toga u kom režimu peć radi kao i od kvaliteta peleta koji se koristi.

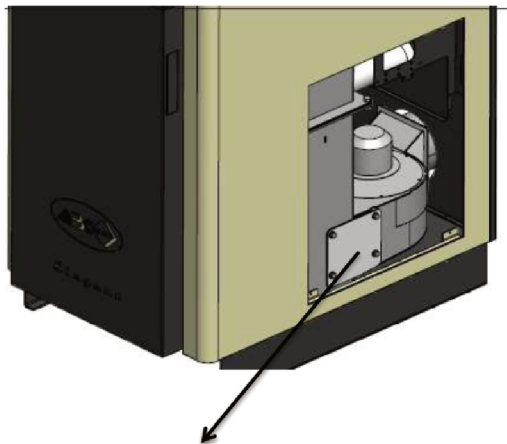

Poklopac otvora za čišćenje

- očistiti naslage pepela iz leve i desne komore sa usisivačem
- vratiti poklopac otvora za čišćenje na svoje mesto i stegnuti sva četiri šrafa da bi se garantovala bezbednost i pouzdan rad peći operacije koje su navedene ispod moraju se vršiti na kraju svake sezone ili češće po potrebi:
- dihtunzi omogućavaju pravilan rad peći samo kada su neoštećeni i pravilno postavljeni
- dihtunzi se moraju periodično proveravati. U slučaju da su istrošeni ili oštećeni, moraju se odmah zameniti
- dimovodne cevi je potrebno čistiti i usisavati jednom u toku sezone ili češće ukoliko je potrebno. Ukoliko ima horizontalnih vodova, ostatke pepela u cevima treba očistiti pre nego što zatvore prolaz dimnih gasova i izazovu zastoj u rad peći.

*Čiščenje spremišča za pelet

Ne vršite dopunjevanje peleta ukoliko niste usisali ostatke od prethodne količine potrošenog peleta (prašina, sitni ostaci peleta i td.)

*Čiščenje cevnih izmenjivača toplote

U zavisnosti od inteziteta rada kotla, potrebno je jednom u dva meseca (ili češće po potrebi) izvršiti čišćenje cevnih izmenjivača toplote na način koji je opisan na crtežu.

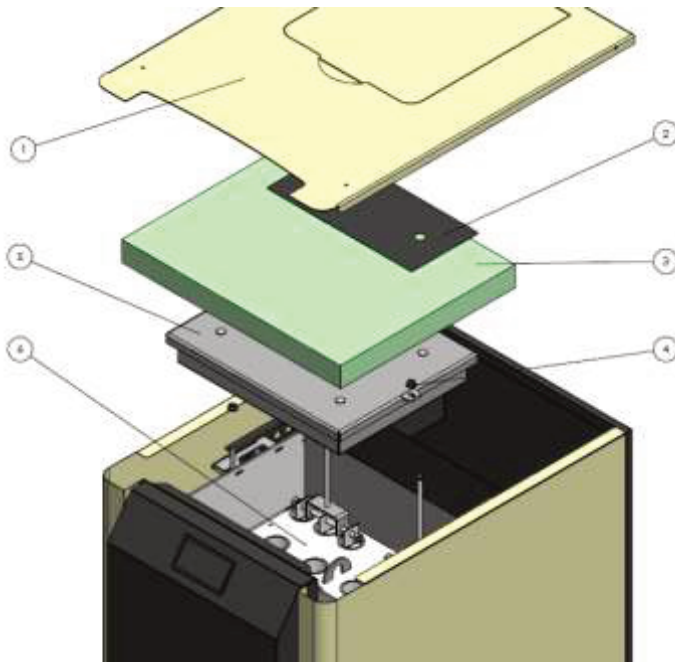

1. Poklopac kotla
2. Rozetna turbulatora
3. Izolacija
4. Šrafovi poklopca (2kom)
5. Poklopac
6. Predeo koji treba očistiti od pepela
7. Nakon čišćenja sve delove vratiti na svoje mesto obrnutim redosledom

11. Zastoji u radu i otklanjanje smetnji

Smetnja	Mogući uzrok	Otklanjanje smetnji
*Pelet ne upada u gorionik Err 03; Err12	-Nema peleta u spremištu -Blokiran pužni transporter -Motor reduktor u kvaru	-Dopuniti spremište peletom -Ispazniti spremište i odblokirati spiralu -Zameniti motor reduktor
Vatra se postepeno stišava do potpunog gašenja Err 03; Err02	-Nestalo peleta u spremištu -Vrata ložišta nisu zatvorena -Loš kvalitet peleta -Gorionik nije očišćen -Zapušene dimovodne cevi -Kvar na presostatu -Kvar na ventilatoru	-Dopuniti spremište peletom -Zatvoriti vrata ili zameniti dihtunge -Koristiti sertifikovan pelet -Otvori na gorioniku moraju biti prohodni -Očistiti dimovodne cevi -Zameniti presostat -Proveriti rad ventilatora i kondenzatora i eventualno zameniti
Nagomilavanje peleta u gorioniku.Slab intezitet plamena. Err 03	-Nedostatak vazduha za sagorevanje -Vlažan pelet -Ventilator u kvaru	-Očistiti gorionik tako da svi otvori budu prohodni. Proveriti cev za dovod vazduha. -Koristiti sertifikovan pelet -Proveriti ventilator i eventualno zameniti
Neuspelo paljenje Err 12; Err 02	-Nestanak električne energije -Presostat ne radi (greška 02) -Zapušeno kućište ventilatora ili dimovodni kanal -Pregoreo grejač	-Proveriti da li je glavni prekidač u položaju „ I „ - Zameniti presostat -Očistiti kućište ventilatora i dimovodne kanale -Proveriti grejač i eventualno zameniti

12. Informacije u vezi odlaganja (bacanja) i rasturanja (rastavljanja) kotla

Rastavljanje i odlaganje (stare, upotrebljene) peći je jedino odgovornost samog vlasnika peći. Vlasnik peći se mora pridržavati važećih zakonskih propisa u svojoj zemlji u vezi bezbednosti i zaštite prirodne okoline. Rasklapanje i odlaganje peći se može poveriti trećem licu pod uslovom da je to firma koja je ovlašćena za prikupljanje i odlaganje takvih materijala.

PAŽNJA:

Bacanje peći na javnim mestima predstavlja ozbiljnu opasnost za ljude i životinje. U takvim situacijama uvek je odgovoran vlasnik za povrede ljudi i životinja.

13. Uputstvo za montažu dodatnog spremišta za pelet

Kotao ELEGANT 27kw ima mogućnost nadogradnje dodatnog spremišta za pelet sa kojim se kapacitet povećava na 100kg peleta.

Postupak koji je potrebno sprovesti prilikom montaže dodatnog spremišta:

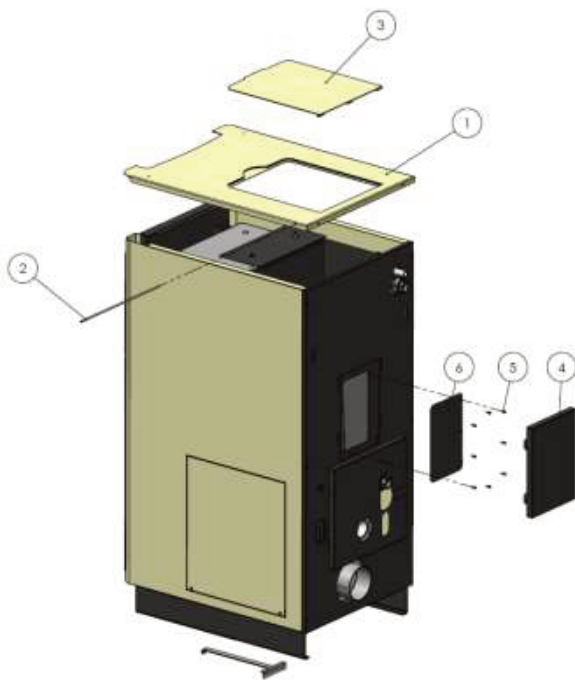

SI 1.

- podići poklopac kotla 1
- izvući osovinu šarke vrata poklopcu 2
- skinuti vrata poklopcu 3
- vratiti poklopac bez vrata na svoje mesto
- skinuti gornji poklopac zadnje oplata 4 povlačenjem u vis i prema sebi
- odšrafiti osam šrafova 5 na poklopcu koša spremišta 6

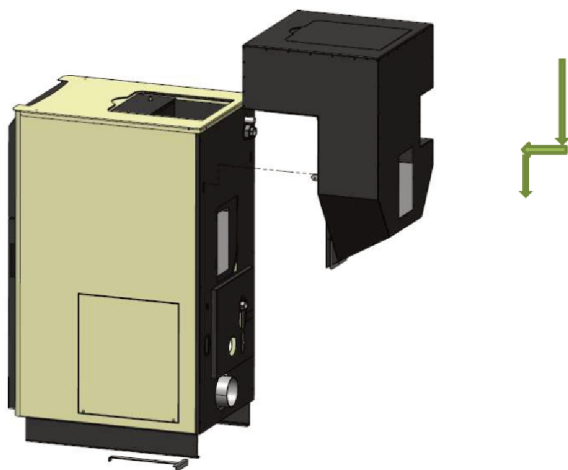

SI 2.

- postaviti dodatno spremište na kotao
- uklopiti spremište sa kotlom tako da se prvo uklapaju otvori na vratima spremišta na kotlu sa otvorom na dodatnom spremištu
- poravnati otvore na zadnjoj strani kotla sa jezičcima na dodatnom spremištu (2kom) levo i desno
- gurnuti dodatno spremište prema kotlu i na dole

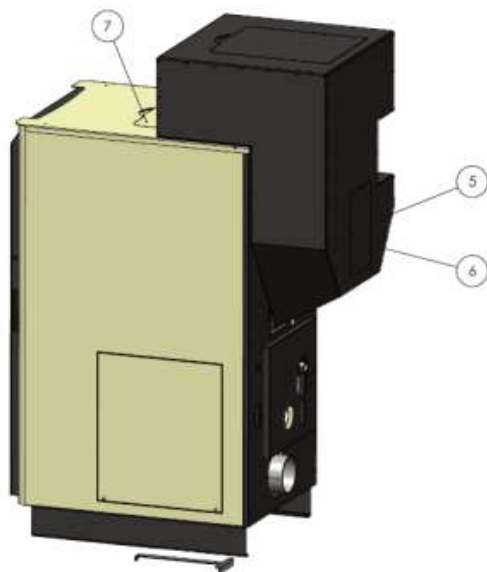

SI 3.

- poklopac koša spremišta 6 (sl. 1) postaviti sada na dodatno spremište i zašrafiti šrafove 5
- spustiti na svoje mesto poklopac poluga turbulatora 7(sl. 3)

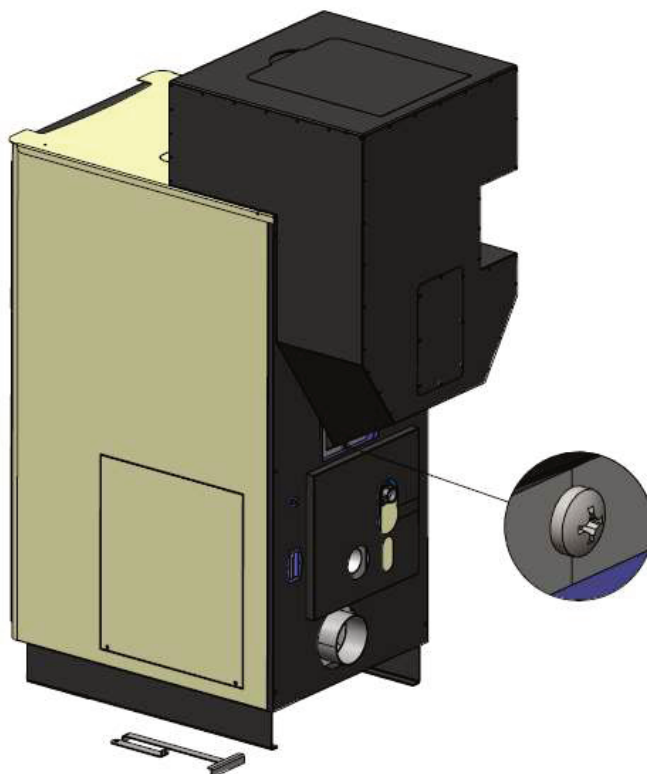

SI 4.

- ušrafiti šraf 4,2 x 13 na poziciju koja je prikazana na slici 4.



ABC PROIZVOD d.o.o. , Miloša Obrenovića 2, 31000 Užice, SRBIJA
Tel: ++381 (0) 31 514 501, (0) 31 514 502
E-mail: office@abcproizvod.rs www.abcproizvod.rs